



SOLARNI AKUMULATORI TOPLOTE

Neophodan element za solarnu akumulaciju toplotne energije za ispomoc solarnog grejanja kuće. Kombinovani rezervoari za akumulaciju / skladištenje toplotne energije, sa više vrsta toplotnih izvora energije i sa više vrsta kombinacija, u zavisnosti od potreba.

AKUMULATOR TOPLOTE / BUFFER P

Opseg zapremine 500, 800, 1000, 1500, 2000 L

- Za akumulaciju i skladištenje toplotne energije
- Bez izmenjivača toplote.
- Vertikalni akumulator toplote od čelika S235JR
- Termoizolacija CFC PU-pena debljine 100 mm
- Spoljna oplata PVC - RAL 9006

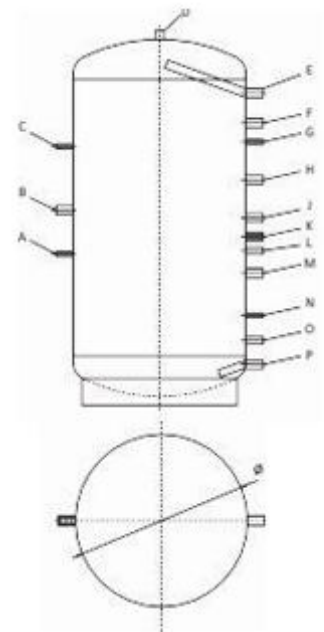

AKUMULATOR TOPLOTE / BUFFER PR

Opseg zapremine 500, 800, 1000, 1500, 2000 L

- Za akumulaciju i skladištenje toplotne energije.
- Sa jednim izmenjivačem toplote.
- Vertikalni akumulator toplote od čelika S235JR
- Termoizolacija CFC PU-pena debljine 100 mm
- Spoljna oplata PVC - RAL 9006

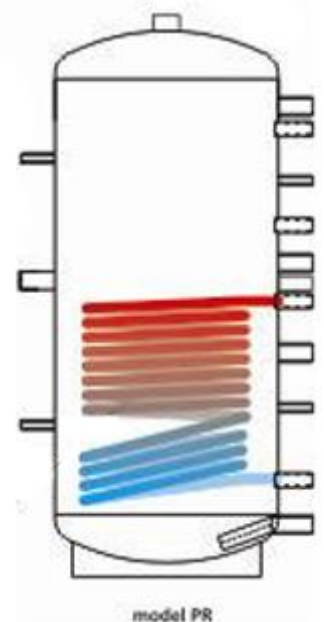

AKUMULATOR TOPLOTE / BUFFER PR2

Opseg zapremine 500, 800, 1000, 1500, 2000 L

- Za akumulaciju i skladištenje toplotne energije.
- Sa dva izmenjivača toplote.
- Vertikalni akumulator toplote od čelika S235JR
- Termoizolacija CFC PU-pena debljine 100 mm
- Spoljna oplata PVC - RAL 9006

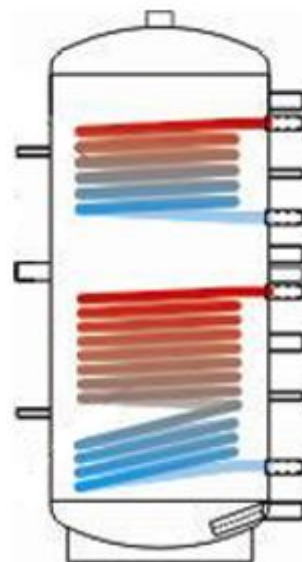

model PR2

AKUMULATOR TOPLOTE / COMBI BUFFER KSC

Opseg zapremine 600, 800, 1000, 1500 L

- Za akumulaciju i skladištenje toplotne energije i bojlerom za PTV, sanitarne vode.
- Bez izmenjivača toplote.
- Kompleks antikorozivne zaštite bojlera PTV, sanitarne vode pomoću titanijumskog sloja, (DIN 4753-3).
- Dve anodne zaštite, (DIN 4753-6).
- Vertikalni akumulator toplote od čelika S235JR
- Termoizolacija CFC PU-pena debljine 100 mm
- Spoljna oplata PVC - RAL 9006

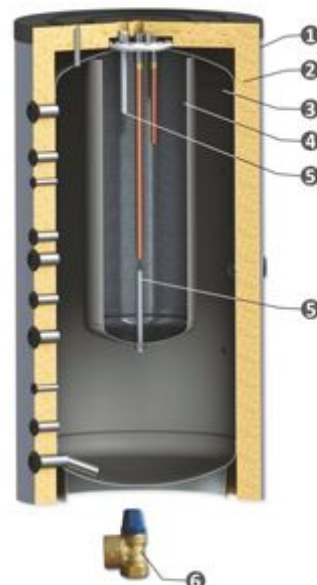

AKUMULATOR TOPLOTE / COMBI BUFFER KSC 1

Opseg zapremine 600, 800, 1000, 1500 L

- Za akumulaciju i skladištenje toplotne energije i bojlerom za PTV, sanitarne vode.
- Sa jednim izmenjivačem toplote.
- Kompleks antikorozivne zaštite bojlera PTV, sanitarne vode pomoću titanijumskog sloja, (DIN 4753-3).
- Dve anodne zaštite, (DIN 4753-6).
- Vertikalni akumulator toplote od čelika S235JR
- Termoizolacija CFC PU-pena debljine 100 mm
- Spoljna oplata PVC - RAL 9006

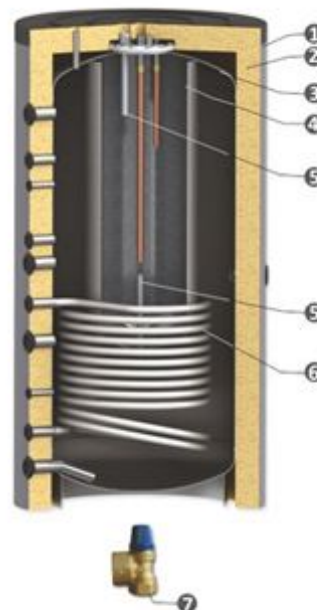
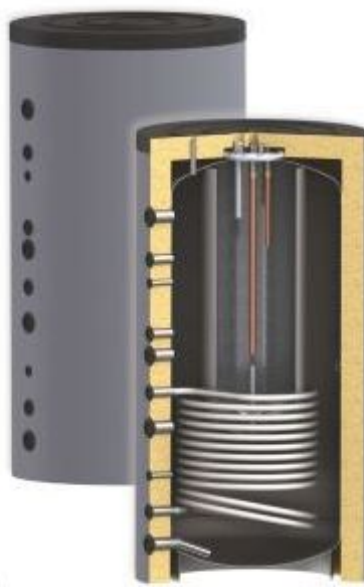

AKUMULATOR TOPLOTE / COMBI BUFFER KSC 2

Opseg zapremine 600, 800, 1000, 1500 L

- Za akumulaciju i skladištenje toplotne energije i bojlerom za PTV, sanitarne vode.
- Sa jednim izmenjivačem toplote.
- Kompleks antikorozivne zaštite bojlera PTV, sanitarne vode pomoću titanijumskog sloja, (DIN 4753-3).
- Dve anodne zaštite, (DIN 4753-6).
- Vertikalni akumulator toplote od čelika S235JR
- Termoizolacija CFC PU-pena debljine 100 mm
- Spoljna oplata PVC - RAL 9006

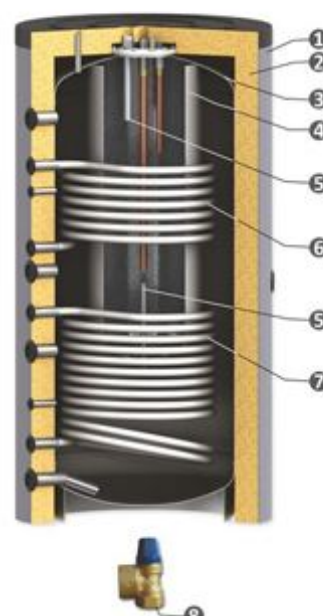

AKUMULATOR TOPLOTE / HYGIENIC COMBI BUFFER HYG

Opseg zapremine 600, 800, 1000, 1500 L

- Za akumulaciju i skladištenje toplotne energije i spiralnim visoko higijenskim izmenjivačem toplote za PTV, sanitarne vode od inox-nerđajućeg čelika.
- Ne dolazi do stvaranja opasne bakterije po zdravlje (Legionela-„Legionella pneumophilia“)
- Bez izmenjivača toplote.
- Materijal spiralnog izmenjivača PTV, (AISI316L) garancija za antikontaminaciju sanitarne vode.
- Vertikalni akumulator toplote od čelika S235JR
- Termoizolacija CFC PU-pena debljine 100 mm
- Spoljna oplata PVC - RAL 9006

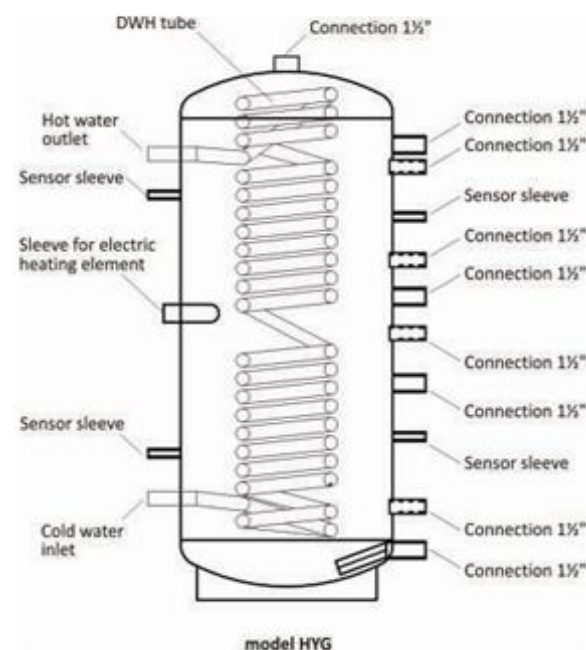

model HYG

AKUMULATOR TOPLOTE / HYGIENIC COMBI BUFFER HYG R

Opseg zapremine 600, 800, 1000, 1500 L

- Za akumulaciju i skladištenje toplotne energije i spiralnim visoko higijenskim izmenjivačem toplote za PTV, sanitarne vode od inox-nerđajućeg čelika.
- Ne dolazi do stvaranja opasne bakterije po zdravlje (Legionela-„Legionella pneumophilia“)
- Sa jednim izmenjivačem toplote.
- Materijal spiralnog izmenjivača PTV, (AISI316L) garancija za antikontaminaciju sanitarne vode.
- Vertikalni akumulator toplote od čelika S235JR
- Termoizolacija CFC PU-pena debljine 100 mm
- Spoljna oplata PVC - RAL 9006

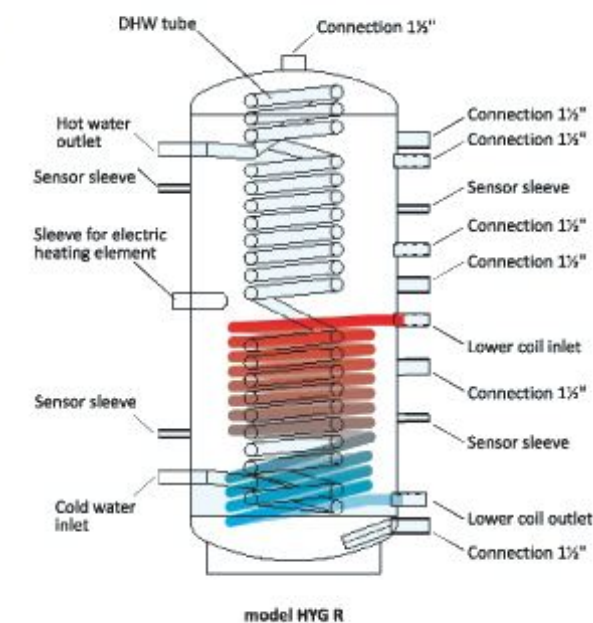

model HYG R

AKUMULATOR TOPLOTE / HYGIENIC COMBI BUFFER HYG R2

Opseg zapremine 600, 800, 1000, 1500 L

- Za akumulaciju i skladištenje toplotne energije i spiralnim visoko higijenskim izmenjivačem toplote za PTV, sanitarne vode od inox-nerđajućeg čelika.
- Ne dolazi do stvaranja opasne bakterije po zdravlje (Legionela-„Legionella pneumophilia“)
- Sa dva izmenjivača toplote.
- Materijal spiralnog izmenjivača PTV, (AISI316L) garancija za antikontaminaciju sanitarne vode.
- Vertikalni akumulator toplote od celika S235JR
- Termoizolacija CFC PU-pena debljine 100 mm
- Spoljna oplata PVC - RAL 9006

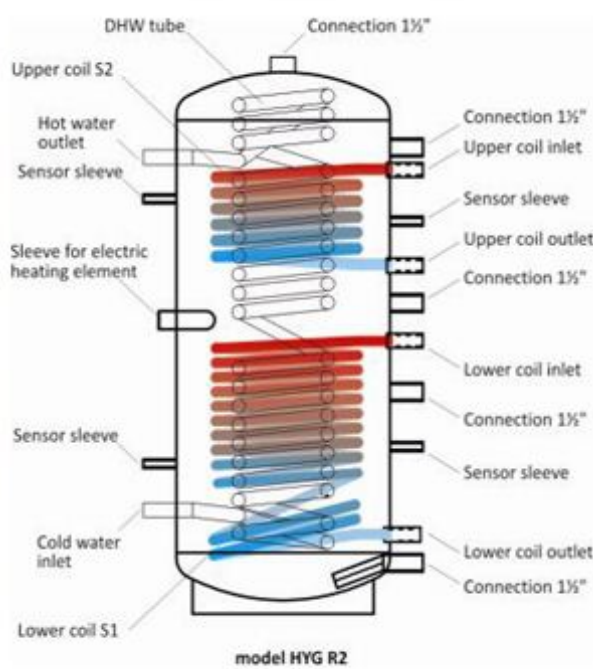

model HYG R2